

Multi typ pro 2 & 3-4 místností

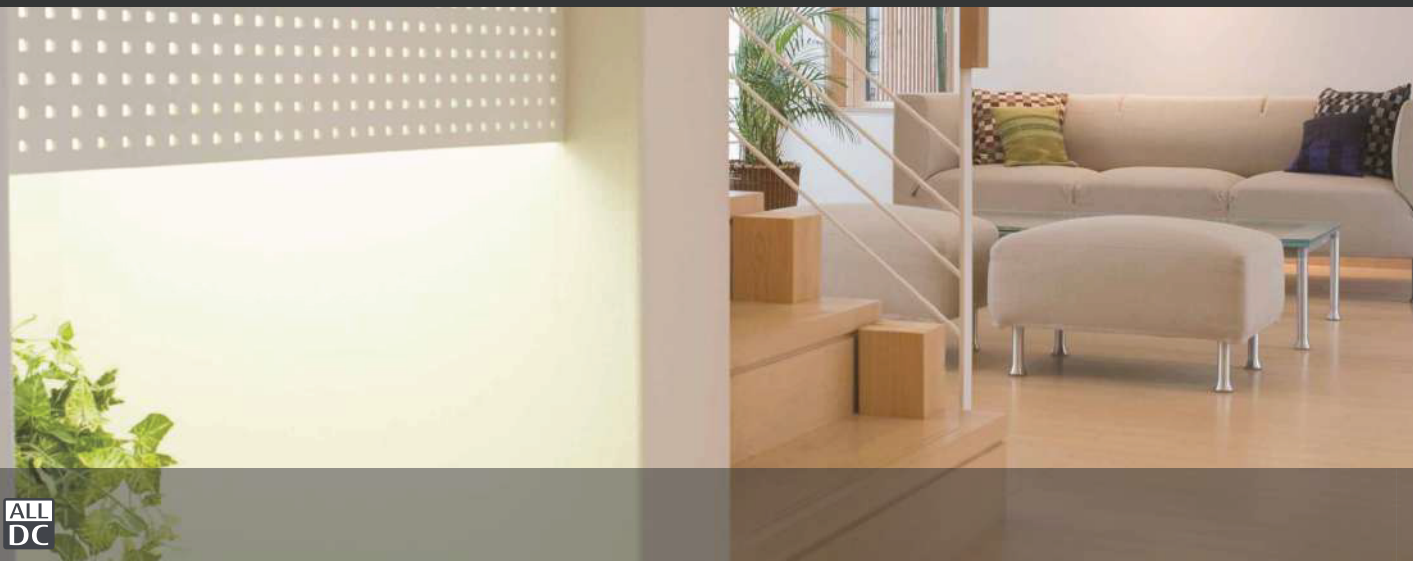

Vlastnosti

Velký výběr vnitřních jednotek různých modelů

7 typů, 25 modelů představuje řadu s rozsahem výkonu od 2kW do 7kW. Lze uspokojit mnoho různých potřeb na klimatizování, od privátních domů nebo hotelů až po velké obchody.

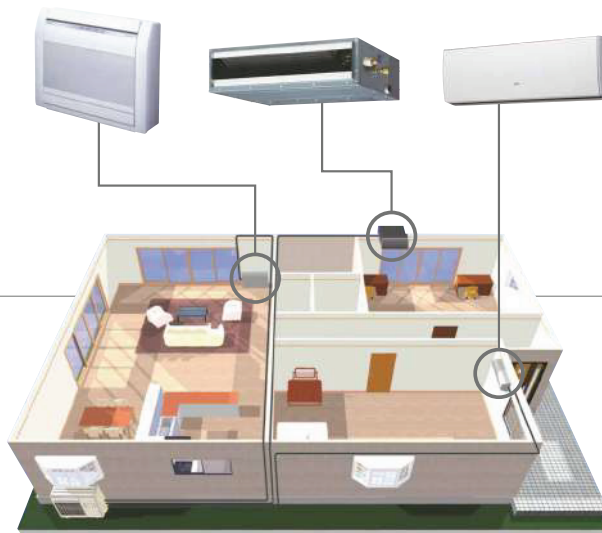

Úspora instalačního prostoru

K jedné venkovní jednotce lze připojit i více vnitřních jednotek s jedním dlouhým propojovacím potrubím. Na rozdíl od jednoduchého typu lze venkovní jednotku nainstalovat na různá místa tak, že se ušetří hodně instalačního místa.

Flexibilní instalace

Instalaci lze provést s maximální délkou potrubí 70 m (AOYG30LAT4) a s maximálním výškovým rozdílem 15 m. Typ Multi lze instalovat do rozlehlých rezidencí nebo vícepodlažních domů.

Max. délka potrubí (každá jednotka):

20 m (AOYG14LAC2 / 18LAC2)
25 m (AOYG18LAT3 / 24LAT3 / 30LAT4)

Max. výška:

15 m (AOYG14LAC2 / 18LAC2 /
18LAT3 / 24LAT3 / 30LAT4)

Celková délka potrubí:

30 m (AOYG14LAC2 / 18LAC2)
50 m (AOYG18LAT3 / 24LAT3)
70 m (AOYG30LAT4)

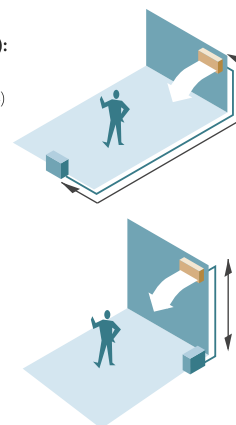

2 místnosti: AOYG14LAC2 / AOYG18LAC2

3 místnosti: AOYG18LAT3 / AOYG24LAT3

4 místnosti: AOYG30LAT4



2 místnosti



3 místnosti



4 místnosti

Specifikace

Model č.	Venkovní jednotka	AOYG14LAC2	AOYG18LAC2	AOYG18LAT3	AOYG24LAT3	AOYG30LAT4
Napájení		1-fázový, ~230V, 50Hz				
Jmenovitý výkon (min-max)	Chlazení	4.0 (1.4-4.4)	5.0 (1.7-5.6)	5.4 (1.8-6.8)	6.8 (1.8-8.5)	8.0 (3.5-10.1)
	Topení	4.4 (1.1-5.4)	5.6 (1.8-6.1)	6.8 (2.0-8.0)	8.0 (2.0-8.8)	9.6 (3.7-12.0)
EER	Chlazení	3.67	3.21	4.00	3.51	3.60
	Topení	4.27	3.97	4.20	4.00	4.00
Hladina akustického tlaku (High)	Chlazení	47	50	46	48	50
	Topení	49	51	47	49	51
Akustický výkon (High)	Chlazení	61	63	65	68	68
	Topení	63	64	67	70	70
Čisté rozměry V x Š x H	mm	540×790×290	540×790×290	700×900×330	700×900×330	830×900×330
	Hmotnost	kg	37 (82)	38 (84)	55 (121)	55 (121)
Průměr připojovacího potrubí	Kapalina	6.35×2	6.35×2	6.35×3	6.35×3	6.35×4 *(6.35×3, 9.52)
	Plyn	9.52 × 2	9.52 × 2 *(9.52, 12.7)	9.52 × 2, 12.7 *(9.52 × 3)	9.52 × 2, 12.7 *(9.52 × 3)	9.52 × 2, 12.7 × 2 *(9.52 × 3, 12.7) *(9.52 × 2, 12.7, 15.88)
Max. délka potrubí		Celkem/každé		30 / 20	30 / 20	50 / 25
Max. výškový rozdíl	Mezi venkovní jednotkou a dalšími vnitř. jednotkami	m		15	15	15
	Mezi vnitřními jednotkami	m		10	10	10
Provozní rozsah	Chlazení	°CDB		10 až 46	10 až 46	-10 až 46
	Topení	°CDB		-15 až 24	-15 až 24	-15 až 24
Chladivo	Typ (Potenciál globál. oteplování)	R410A (2,088)		R410A (2,088)	R410A (2,088)	R410A (2,088)
	Náplň	kg(CO2eq-T)		1.25 (2.6)	1.30 (2.7)	2.20 (4.6)

*Připojení pomocí adaptérů

Rozměry

(Jednotka : mm)

2 místnosti:
AOYG14LAC2/AOYG18LAC2

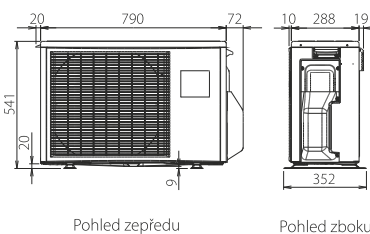
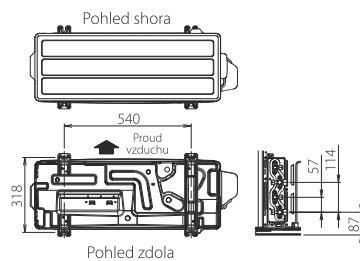

3 místnosti:
AOYG18LAT3/AOYG24LAT3

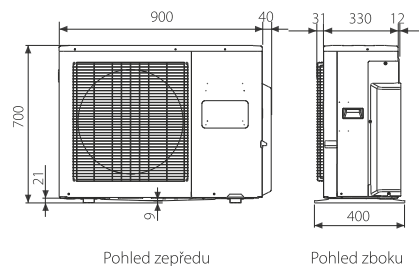
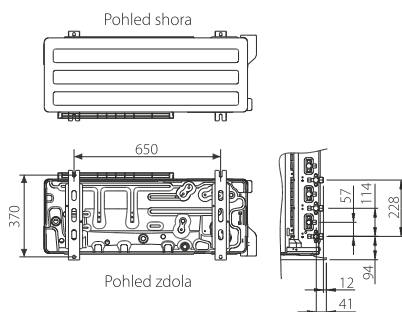

4 místnosti:
AOYG30LAT4

